

Q & A

Q. The non-slip cap (circular and semicircular shaped rubber pad) does not stick to the floor.

- A.**
- It does not attach to rough surfaces such as wood or concrete floors.
 - If there is moisture or dust on the attaching surface, be sure to wipe it clean and attach it.
 - If there is dust on your non-slip cap (circular and semicircular shaped rubber pad), wipe with a wet tissue or wash with running water, and let it dry completely.
 - If the height of the rubber pad is not straight, adhesion the height*, connect it to the guard, and attach to the floor.

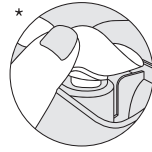

Precautions

This product is not a finished product but a ready-to-assemble product. Please familiarize yourself with the manual to ensure proper assembly. Please keep the manual for continuous and safe use.

- For the safety of the child, the product must be assembled by the guardian.
- Strong impact on the product or storing the product next to the heater can cause deformation and damage.
- Parent's attention is required to keep the non-slip cap(circular and semicircular shaped rubber pad) out of reach of children.
- The enclosed animal sticker must be attached to the product by the guardian.
- Use under guardian supervision is required so that the child does not manipulate or act excessively alone.
- Please be careful not to let children get on the product.
- Enough space is needed to install the product.
- Please install it on a clean, flat floor.
(Installation is not allowed on sandy, bumpy floors, sloping areas, and water areas.)
- Do not use it near the stairs or areas with risk of falling.
- Please make sure that there are no damaged parts before assembling; never use them if they are broken.

Exchange and Refund

- Please open the product immediately upon receipt to check the condition of the product.
- If the product has a problem, please contact where you purchased the product. Apply for after-sale service at the customer center of the place of purchase.

Exchange/Refund is not possible in the following cases :

- Products that lost their value due to customer carelessness or which have traces of use.
- Products that lost their value over a long period of time such that resale is not possible.
- Products with deformation and damage due to product decomposition and user's use for a different purpose.

Q & A

Q. 바닥에 논슬립캡(원형 및 반원형 고무패드)이 붙지 않아요.

- A.**
- 나무나 콘크리트 바닥과 같이 거친 표면의 바닥에는 부착되지 않습니다.
 - 부착면에 물기나 먼지 등이 묻었을 경우 반드시 깨끗하게 닦아낸 후 부착해 주세요.
 - 논슬립캡(원형 및 반원형 고무패드)에 이물질이 묻었을 경우, 물티슈로 닦아주거나 흐르는 물에 세척하신 후 완전히 물기가 건조된 상태에서 부착해 주세요.
 - 고무패드 높이가 맞지 않은 경우, 바닥 밀착 효과가 떨어질 수 있습니다. 고무패드 단독으로 바닥 부착이 잘 되는데 가드에 끼워 사용 시 부착이 잘 안될 경우, 원형 고무패드 부분을 살짝 잡아당겨 높이를 늘려 주신 후*, 가드와 연결하여 바닥에 부착해 주세요.

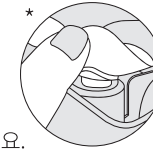

주의사항

본 제품은 완제품이 아닌 조립식 제품입니다. 올바른 조립을 위하여 설명서를 반드시 숙지해주시기 바랍니다. 지속적으로 안전한 사용을 위해 설명서는 반드시 보관해 주시기 바랍니다.

- 아이의 안전을 위하여 제품은 반드시 보호자가 직접 조립해 주십시오.
- 강한 충격을 주거나, 화기 옆에 보관하는 것은 제품 변형 및 파손의 원인이 됩니다.
- 논슬립캡(원형 및 반원형 고무패드)이 아이의 손에 닿지 않도록 보호자의 주의가 필요합니다.
- 동봉된 동물 스티커는 반드시 보호자가 제품에 직접 부착해 주십시오.
- 아이 혼자 조작하거나 무리한 행동을 하지 않게 보호자의 감독하에 사용해 주십시오.
- 아이가 제품에 올라타지 않도록 주의하여 주십시오.
- 본 제품을 설치하실 때에는 충분한 공간이 필요합니다.
- 깨끗하고 평평한 바닥에 설치하여 주십시오.
(모래, 울퉁불퉁한 바닥, 경사진 곳, 물이 있는 곳에서의 설치를 금합니다.)
- 계단에 가깝거나 추락의 위험이 있는 곳에서는 사용하지 마십시오.
- 조립 전에 파손된 부품이 없는지 확인해주시고, 파손되었을 경우 절대 사용하지 마십시오.

품질보증정책

도노도노는 공정거래위원회 고시 소비자 분쟁해결기준을 준수합니다.

교환 및 반품

- 제품 수령 후 즉시 개봉하여 제품의 상태를 반드시 확인해 주십시오.
- 불량제품은 교환/환불해드립니다.
- 고객 변심 및 주문 착오에 의한 교환/반품은 제품 수령일로부터 7일 이내 재판매에 하자 없는 경우에 한해 구입점에서 교환 및 환불 가능합니다.
- 제품 하자 외에 고객 단순 변심으로 인한 교환·반품의 경우 왕복 택배비를 부담하셔야 합니다.

아래의 내용에 해당하는 경우 교환/반품이 불가능합니다.

- 고객 부주의로 발생한 제품 변형, 파손 및 외부 충격으로 변형, 파손된 제품
- 제품 분해, 사용자의 임의 변경 사용 등으로 인한 제품 변형 및 파손된 제품
- 상품의 가치가 떨어지거나 사용 흔적이 있는 제품
- 구입정보(구매일,구매자,구매처 등)가 불확실하거나 확인이 되지 않는 경우

도노도노 베이비룸 제품 설명서

DONO & DONO BABY PLAYPEN
USER MANUAL

3M+

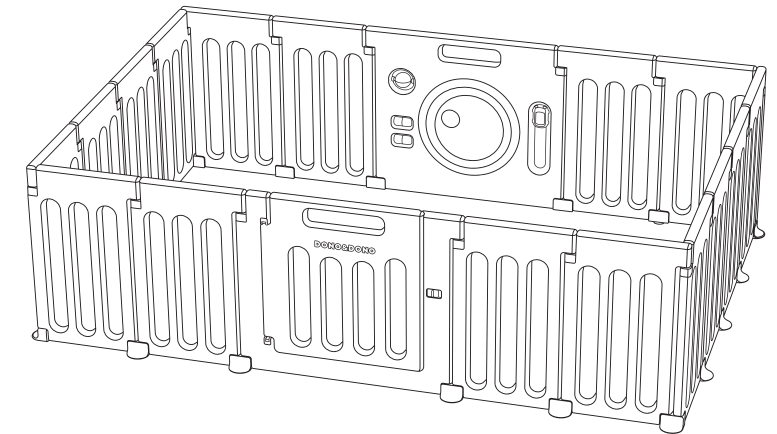

DONO&DONO

구성품 (Components)

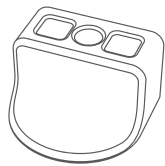
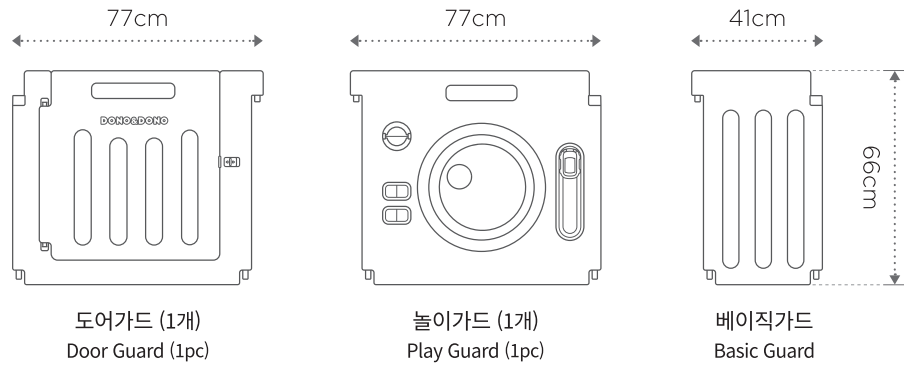

논슬립캡 기본형
Non-slip Cap Basic



동물 스티커 (1세트)
Animal-Shaped Stickers (1set)

[*코너형 부품 (*Corner components)]

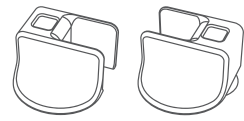

논슬립캡 코너형 (좌,우 2개)
Non-slip Cap Corner (Left,Right 2pcs)

※ L, C 형태로 변형 설치 시 코너형 부품을 사용하세요.
Please use these caps when applying for reformation in L, C shapes.



본 제품은 플라스틱 소재로 던지거나 충격을 가할 경우 제품 파손의 위험이 있습니다. 사용 및 보관 시 주의해주세요.
This product is a plastic material that can be damaged if it gets thrown or given a physical impact. Please be aware when you store and use it.

조립 형태 예시 (Examples of assembly shapes)

1. 기본 형태 설치 (직사각형)
Basic assembly shape (Rectangle)

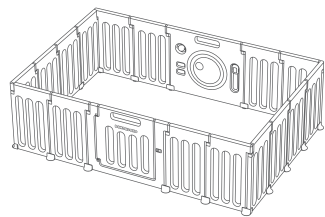

2. 변형 설치 (L, C 형태)
Transformed assembly (L, C shapes)
(*코너형 부품 2개 사용) (*The corner components 2 pcs applied)

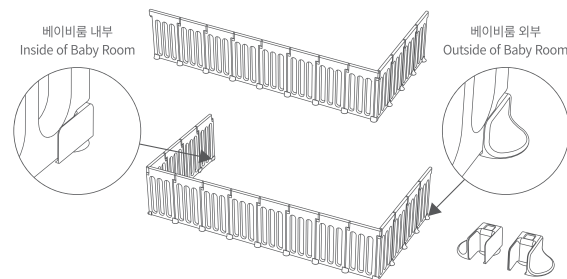

조립방법

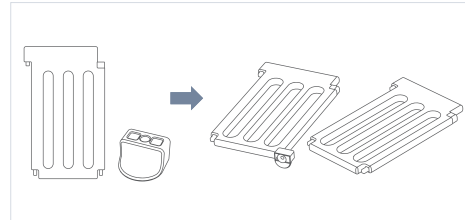

1단계 : 논슬립캡 연결

베이직가드 하단부에 논슬립캡을 꽂아주세요.
※ 논슬립캡은 마찰력이 강하여 탈착이 어려울 수 있으므로 눌러서 조립한 후 원하는 장소에서 고정해 주세요.

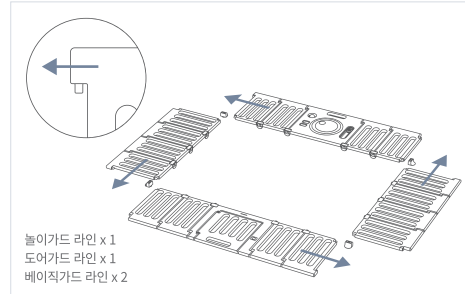

2단계 : 가드라인 만들기

가드의 돌기를 또 다른 가드 구멍에 꽂아 가지런하게 만든 후, 왼쪽 그림처럼 가드 라인을 만들어 주세요. 돌기 모양 참고하여 조립된 라인을 설치할 장소에 배치해 주세요.
※ 놀이가드는 장난감이 안쪽으로 가도록, 도어가드는 잠금 장치가 바깥쪽으로 오도록 조립해 주세요.

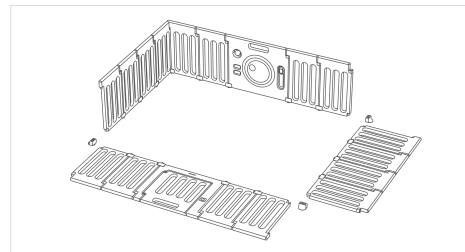

3단계 : 가드라인 연결

조립된 라인을 하나씩 세우면서 연결해 주세요. 라인과 라인을 연결할 때는, 모서리 부분에 추가로 논슬립캡을 꽂아주세요.

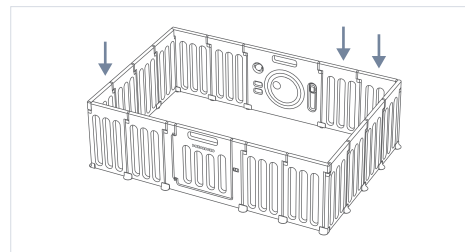

4단계 : 완성

조립이 완성되면 가드 위쪽에서 아래 방향으로 눌러 주면서 바닥에 논슬립 매직캡이 잘 부착되도록 고정 시켜주세요.

Check point!

- 탄탄하고 확실한 가드 고정을 위해 연결부는 타이트하게 설계되어, 조립 및 분리 시, 강한 힘이 필요할 수 있습니다.
- 안전한 사용을 위해, 주기적으로 연결 부위가 헐겁지 않은 지 확인해 주세요.
- 바닥의 재질, 수평 정도에 따라 논슬립캡 부착 정도가 상이할 수 있습니다. 바닥의 수평을 확인하신 후, 조금씩 이동하면서 맞게 설치해 주세요.
- 고무패드엔 먼지가 붙은 경우 물티슈로 깨끗이 닦아 말린 후 재부착하여 사용하세요.

How to assemble

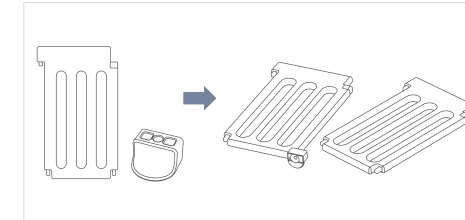

Step 1 : Connect the non-slip cap

Insert the non-slip cap onto a lower part of the basic guard.
※ The non-slip cap has strong friction and it may feel hard to apply. Please connect the components on a spot you want to assemble.

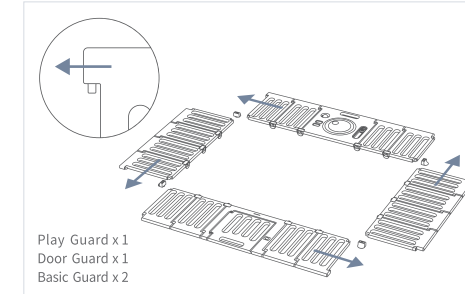

Step 2 : Make guard lines

Insert the bumps of the guard into another guard hole to make it straightly even, and make a guard line as the example photo at the left. Place the guard lines to a spot for assembly according to the shapes of the bumps.
※ Please assemble the play guard located inside, and the door guard located outside.

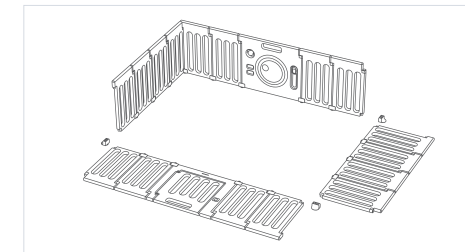

Step 3 : Connect the guard together

Connect the guard lines one by one by standing the assembled lines up. When connecting each line, insert the non-slip cap on a corner additionally.

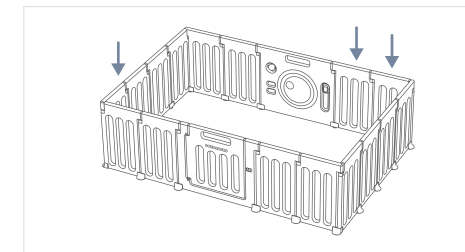

Step 4 : Complete

When the assembly is completed, press the guard from up to the downside in order to make sure the non-slip cap suctions on a floor well.

Check point!

- Connection parts are designed tightly in order to hold the guard enough strong, it may require strong force.
- Please regularly check the connection parts are not too loose.
- Depending on the flatness and texture of the floor, the attachment of the non-slip cap may be different. After checking the floor, install it properly by moving it.
- If dust adheres to the rubber pad, wipe it clean with a wet tissue and dry it before reattaching it.